

СВЕТИЛЬНИК V.50



НАЗНАЧЕНИЕ

Светильник круглый, торшерный, предназначен для функционально-декоративного освещения дорог с низкой интенсивностью движения, пешеходных улиц, парков, территорий микрорайонов, архитектурных памятников и установки на фасадах зданий.

ТЕХНИЧЕСКАЯ ИНФОРМАЦИЯ

Степень защиты	IP65
Класс защиты от поражения электрическим током:	I
Параметры электросети	В 220 + 10 %, Гц 50
Габаритные размеры (ЛВН)	Ø510 x 360 мм
Рекомендованная высота установки	от 4 до 6 метров

КОНСТРУКЦИЯ

Детали корпуса светильника выполнены из алюминиевого сплава методом литья под давлением (ЛПД).

Лакокрасочное покрытие

● атмосферостойкая порошковая краска в цвет по каталогу RAL.

Стандартный цвет

● Alsea Apex Black

● Alsea Grey

ВАРИАНТЫ ИСПОЛНЕНИЯ

Торшерное исполнение

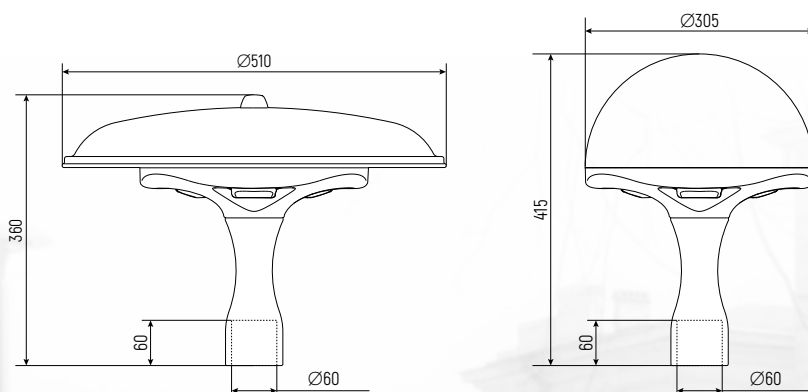

V.50-01

V.50-03

ХАРАКТЕРИСТИКИ СВЕТОДИОДНОГО МОДУЛЯ

Цветовая температура	Световой поток	Мощность	Световая отдача
2700K	1785lm	15W	119lm/W
2700K	3132lm	27W	116lm/W
2700K	4972lm	44W	113lm/W
2700K	6728lm	58W	116lm/W
3000K	1935lm	15W	129lm/W
3000K	3402lm	27W	126lm/W
3000K	5412lm	44W	123lm/W
3000K	7308lm	58W	126lm/W
4000K	2085lm	15W	139lm/W
4000K	3672lm	27W	136lm/W
4000K	5852lm	44W	133lm/W
4000K	7888lm	58W	136lm/W

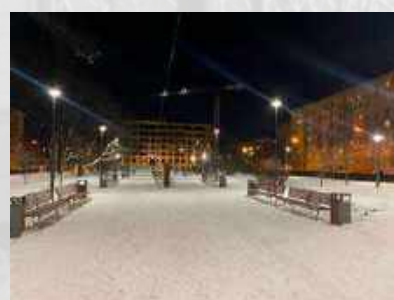

ВАРИАНТЫ КСС

Тип 9

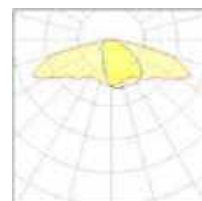

Тип 10

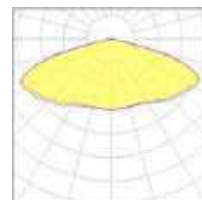

Тип 11

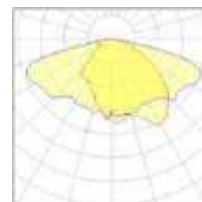

Тип 12

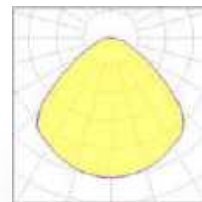

Тип 13

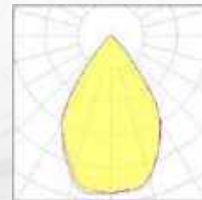

Тип 14

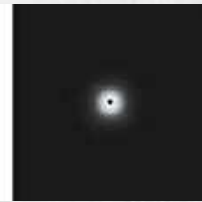
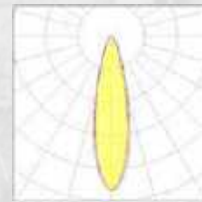

Тип 15

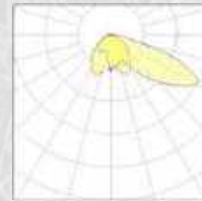

Тип 16

